

Donde:

- PIA 1 → Protección del circuito eléctrico.
- PIA 2 → Protección del circuito doméstico.
- FA → Fuente de alimentación del circuito doméstico.
- F → Filtro de la línea domótica por bus.
- Co → Conector de interconexión datos carril bus.
- 1.1.1 → Interface.
- 1.1.2 → Pulsador para persianas y lamas del sistema por bus.
- 1.1.3 → Actuador de persianas del sistema por bus.
- M → Motor de persiana.



COMPONENTES

eib.pulsador.persiana

22-6-09

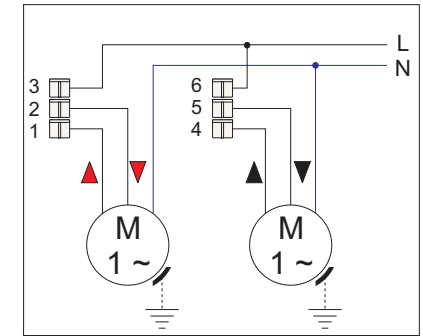
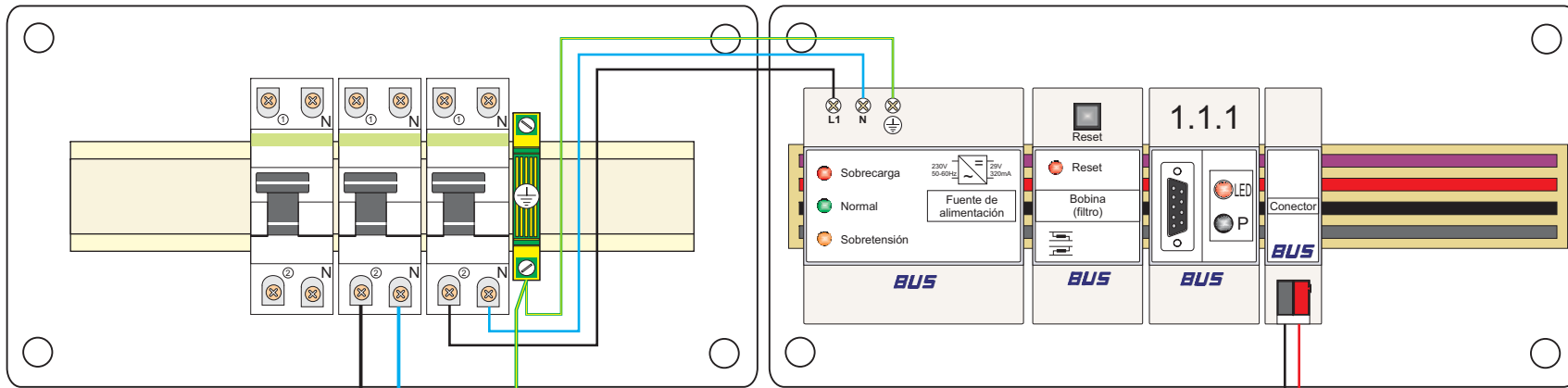

1.1.2

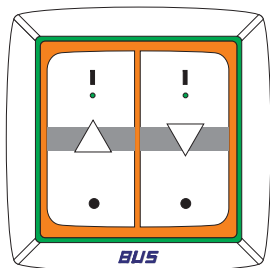

Pulsador

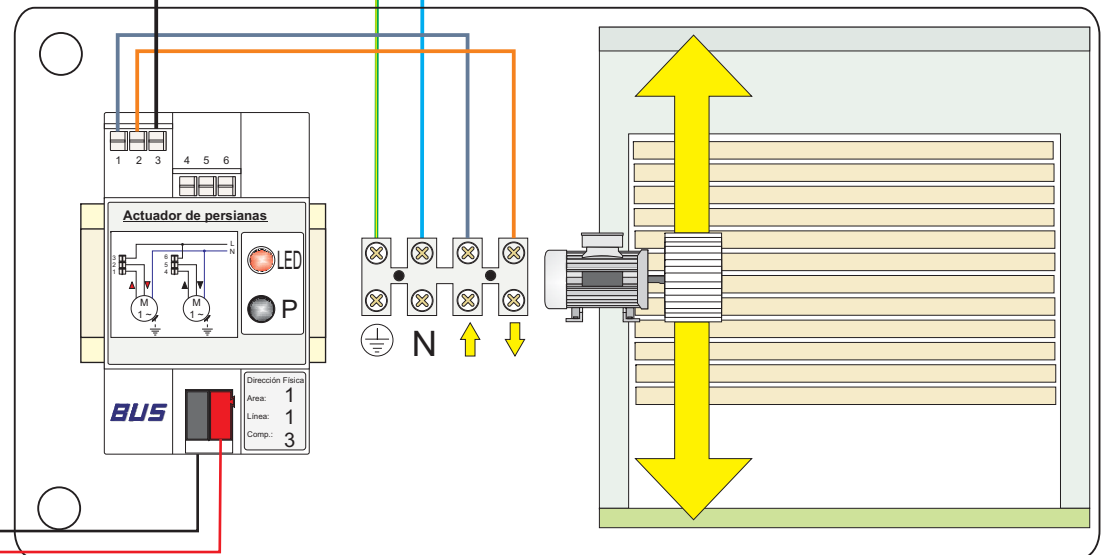
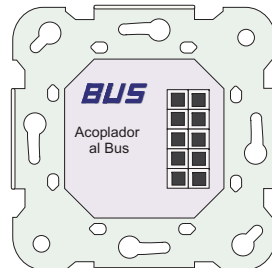

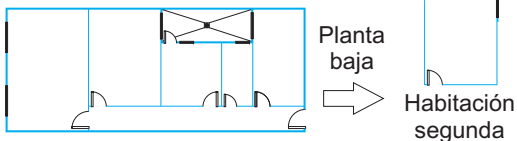
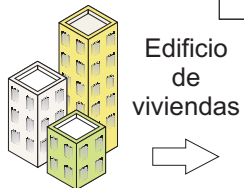
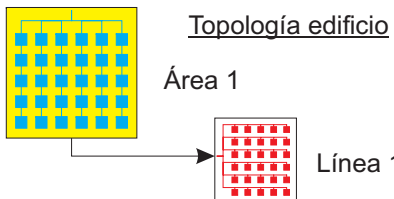

Grupos funcionales

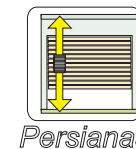

Direcciones de grupo

Aparatos

Funciones (Objetos de comunicación)

