

EL BOBINADO INDUCIDO (A - B) SE CONECTARÁ EN SERIE CON LOS BOBINADOS DE CONMUTACIÓN ( G - H ) SI EXISTEN

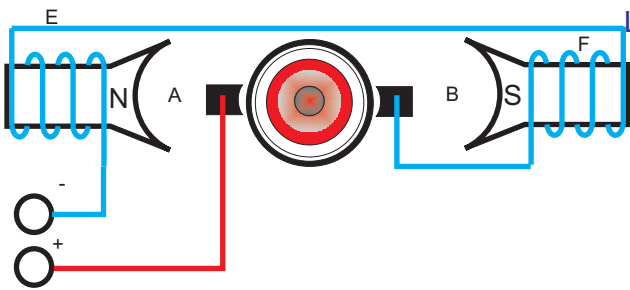

LAS BOBINAS DE LAS MÁQUINAS AUTOEXCITADAS CON "EXCITACIÓN SERIE" SERÁN DE GRAN SECCIÓN Y POCAS ESPIRAS

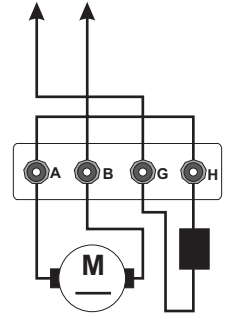
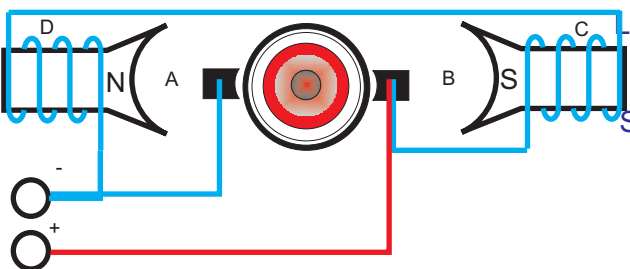
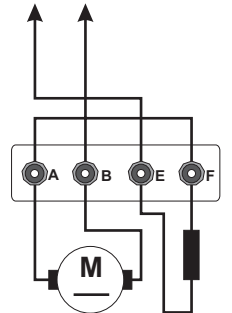

LAS BOBINAS DE LAS MÁQUINAS AUTOEXCITADAS CON "EXCITACIÓN SHUNT" SERÁN DE PEQUEÑA SECCIÓN Y MUCHAS ESPIRAS

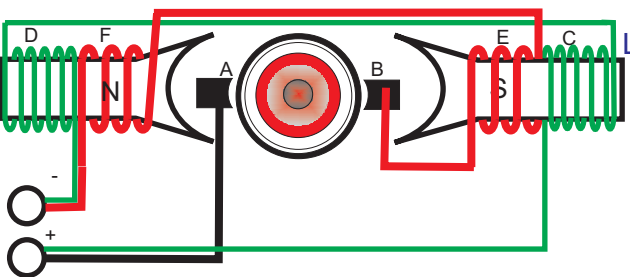
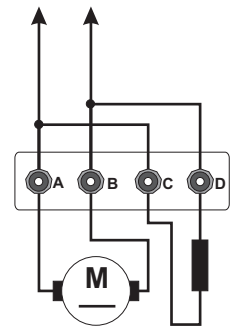

LAS BOBINAS DE LAS MÁQUINAS AUTOEXCITADAS CON "EXCITACIÓN COMPOUND" SERÁN MEZCLA DE LAS DOS ANTERIORES

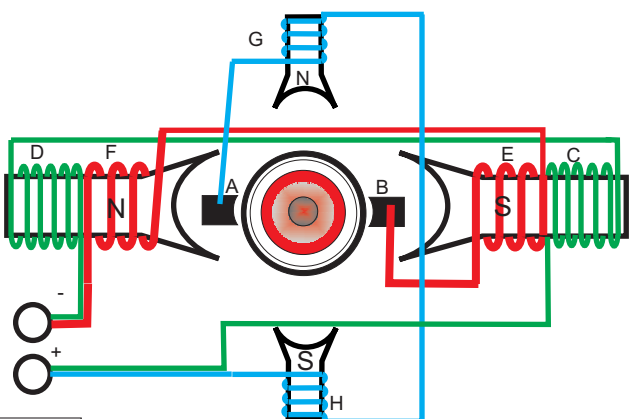
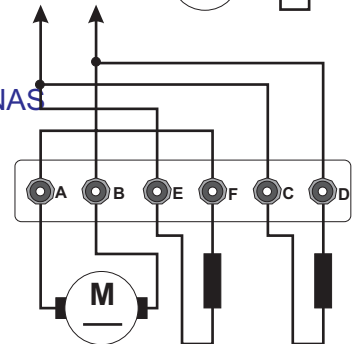

MÁQUINA COMPOUND CON BOBINADO DE CONMUTACIÓN

