

1. Presentar la ilustración adhesiva sobre la superficie en la cual irá colocada.

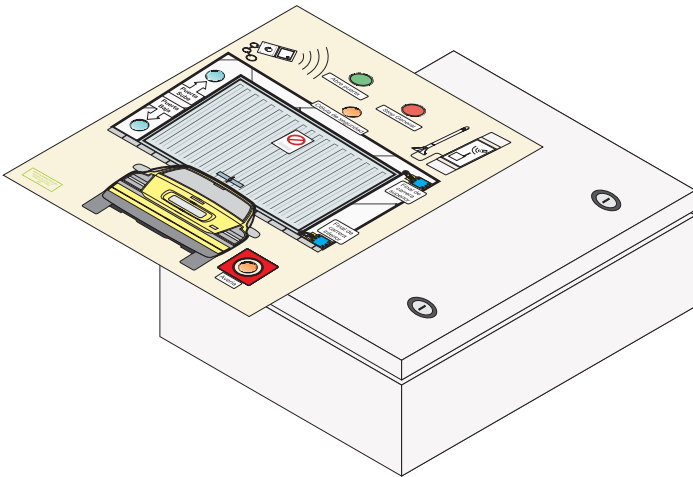

2. Con algún instrumento punzante, marcar sobre la ilustración y la superficie, los taladros y recortes a realizar sobre la misma.

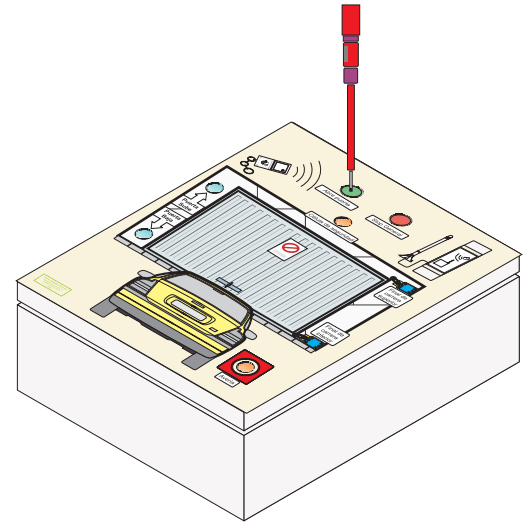

3. Una vez trazados, realizar los taladros y mecanizados necesarios.

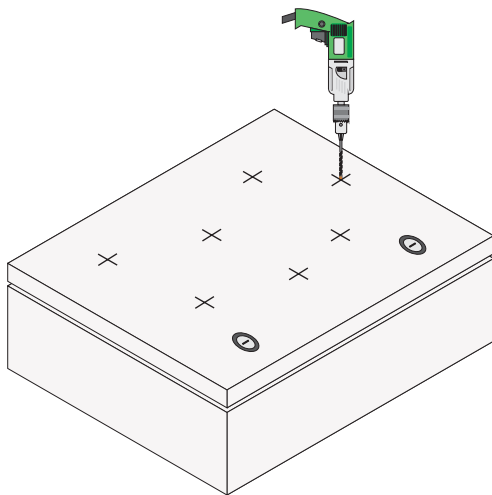

4. Con la ayuda de algún instrumento cortante, como un cutter o una tijera, se recortarán las partes de la ilustración adhesiva en la cual irán los mecanismos.

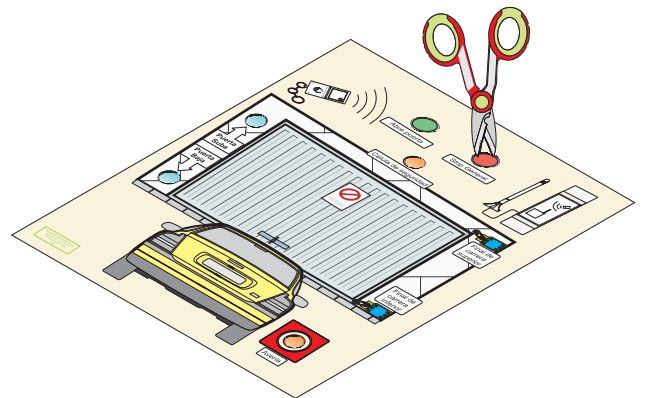

5. Con una esponja húmeda con jabón, se mojará la zona en la cual irá el adhesivo. Se ha de cubrir la superficie por completo, para que el objeto se pueda deslizar, y por tanto colocar con precisión.

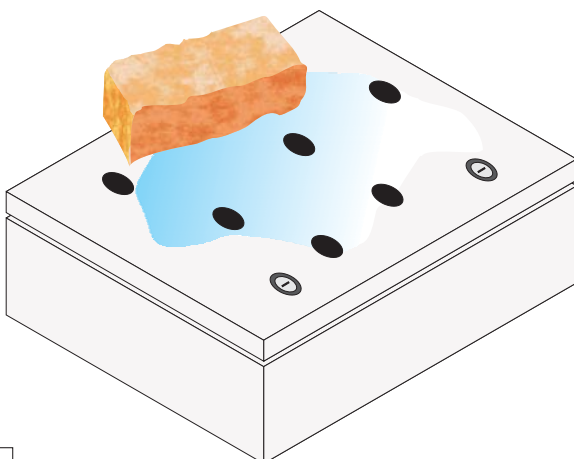

6. Se quitará la lámina protectora del adhesivo.

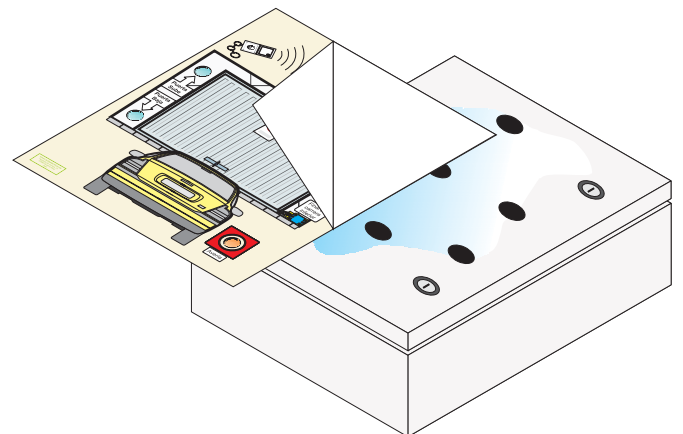

7. Si la superficie está bien húmeda con jabón, permitirá colocar el adhesivo de forma correcta.

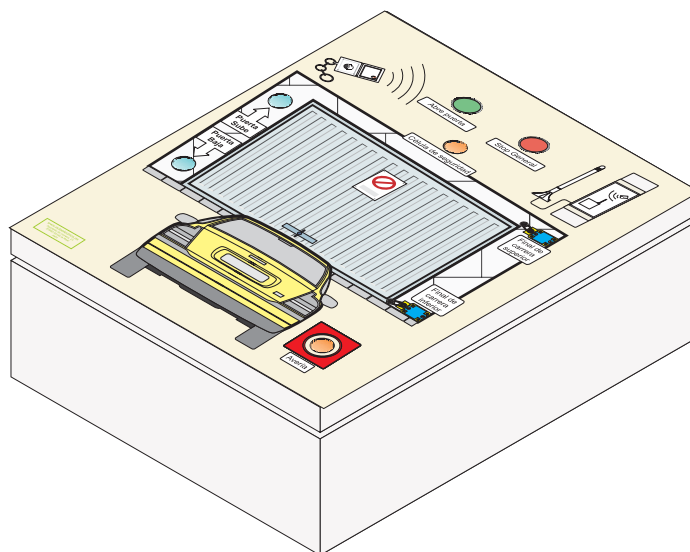

8. Finalmente, se colocarán los mecanismos sobre los taladros y mecanizados practicados.

